

D	Montage- und Bedienungsanleitung	2	GB	Mounting and operating manual	10
---	----------------------------------	---	----	-------------------------------	----

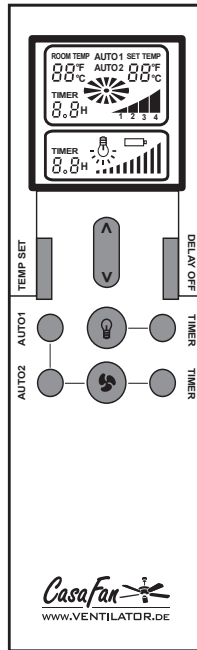

FB-FNK Advanced

Equipment Class 1
Sub-class 20
433,9 MHz



Funk-Fernbedienung für Deckenventilatoren
RF Remote Control for Ceiling Fans

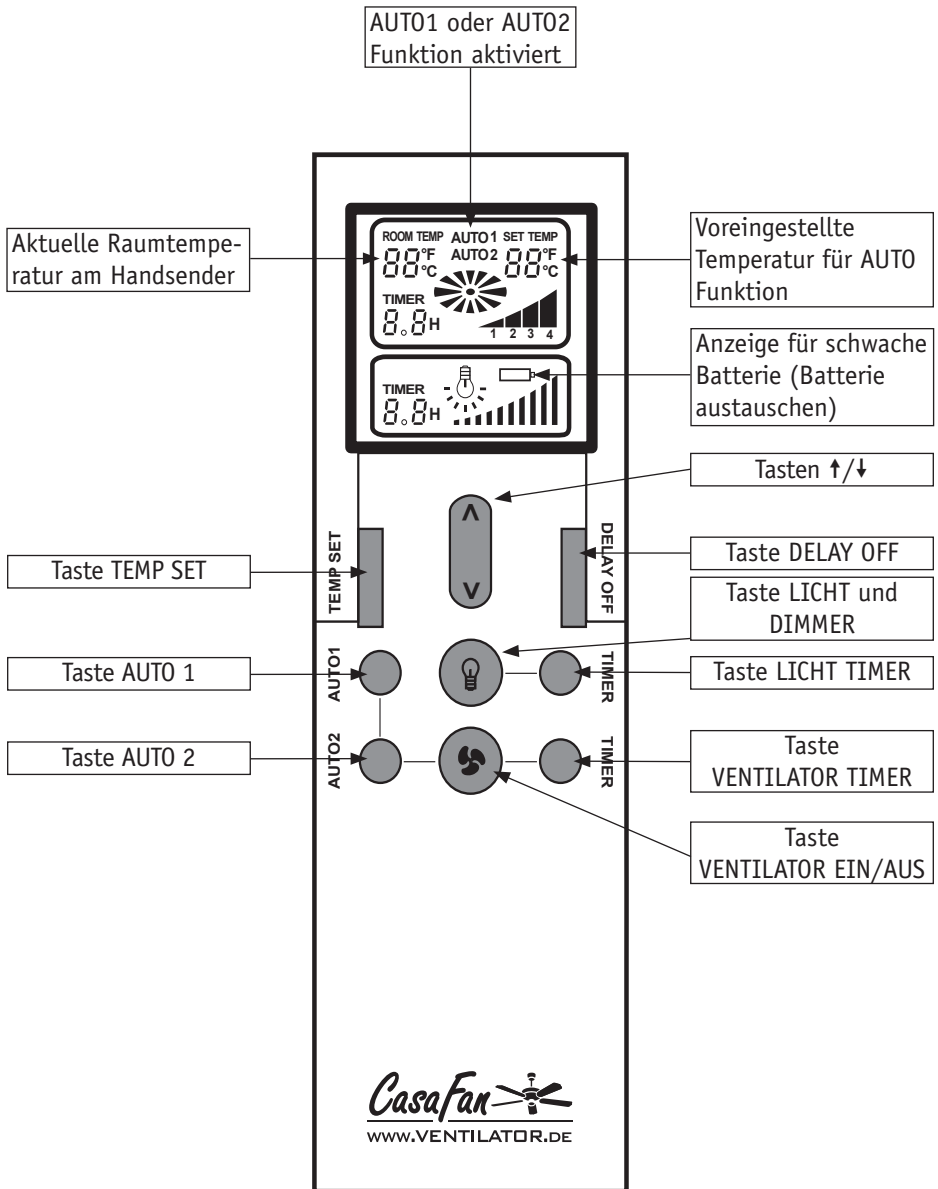

Eventuelle Fehlfunktionen könnten durch die Belegung der Trägerfrequenz durch ein anderes Funkprodukt im 434 MHz-Bereich (Garagentoröffner, Funkrauchmelder) verursacht sein. Um die Frequenz zu ändern, sind alle 4 DIP-Schalter von OFF auf ON zu schalten. Bringt dies keine Lösung, so ist als Alternative eine Infrarotfernbedienung anstatt einer Funkfernbedienung einzusetzen (FB-IR Advanced)!



Über die Montage- und Bedienungsanleitung

Bevor Sie das CasaFan Produkt benutzen, lesen Sie bitte diese Montage- und Bedienungsanleitung aufmerksam durch. Bewahren Sie die Anleitung griffbereit auf. Geben Sie das Produkt nie ohne Montage- und Bedienungsanleitung an andere Personen weiter.

Zeichenerklärung



Gefährliche elektrische Spannung

Warnt den Benutzer vor Schäden, die durch elektrische Spannung verursacht werden.



Achtung

Besonderer Hinweis für den Benutzer.

Beschreibung der Fernbedienung FB-FNK Advanced

Die CasaFan Fernbedienung FB-FNK Advanced dient ausschließlich zur Steuerung von Deckenventilatoren mit und ohne Beleuchtung. Sie ermöglicht die Auswahl von 4 Geschwindigkeitsstufen sowie die Ein-/Ausschaltung. Eine eventuell vorhandene Beleuchtung am Ventilator kann unabhängig vom Betriebszustand des Motors ein- und ausgeschaltet und gedimmt werden.

Technische Daten:	FB-FNK Advanced
Artikel-Nr.	85229
Nennspannung	230 Volt ~ 50 Hz
Datenübertragung	Funk (434 MHz-Bereich)
Leistung Motor max.	115 Watt
Schutzklasse	I
Drehzahlstufen	4
Leistung Beleuchtung max.	300 Watt
Dimmung Beleuchtung	ja
Gewicht	ca. 0,15 kg
Technische Änderungen vorbehalten.	
Zulässige Umgebungstemperatur: - 10 °C bis + 40 °C	

Inhalt der Verkaufsverpackung:

FB-FNK Advanced

1 Handsender mit Wandhalterung

1 Empfangsteil



Achtung

- Die CasaFan Fernbedienung auspacken, auf Vollständigkeit und sichtbare Beschädigungen prüfen.
- Verpackungsmaterial umweltbewusst entsorgen.

D**Achtung**

Stellen Sie vor Beginn der Montage bitte sicher, dass ein eventuell vorhandener Zugschalter des Deckenventilators auf höchster Stufe steht. Dadurch entstehende Beschädigungen an der Elektronik des Empfangsteils der Fernbedienung werden nicht von der Gewährleistung abgedeckt!

Das Gerät darf nur vollständig montiert betrieben werden!

Montagehinweise**Achtung**

CasaFan Fernbedienungen dürfen nur vom Fachmann unter Einhaltung der VDE 0100 installiert werden.

- Die Spannungsangabe auf dem Typenschild muss mit der vorhandenen Netzspannung übereinstimmen. Das Hausnetz muss geerdet sein!
- Die Netzleitungen dürfen bei der Montage nicht beschädigt werden.
- Netzleitungen so führen, dass sie nicht eingeklemmt und beschädigt werden können.
- Die Fernbedienung nicht in feuchter, nasser oder explosionsgefährdeter Umgebung einsetzen.
- Nur zur Steuerung von Deckenventilatoren verwenden - **Nicht zweckentfremden!**

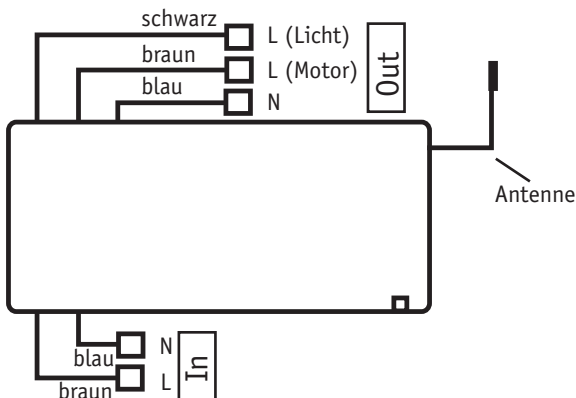
Elektrisches Schaltschema

ACHTUNG: Unbedingt die Beschriftung am Empfangsteil beachten!

Montage**Achtung**

Vor Beginn der Installation ist unbedingt die Netzspannung allpolig abzuschalten! Gegen versehentliches Einschalten durch Dritte sichern!

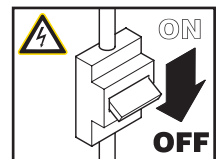

Platzierung der Fernbedienung bei Ventilatoren mit Deckenstange

Skizze 1

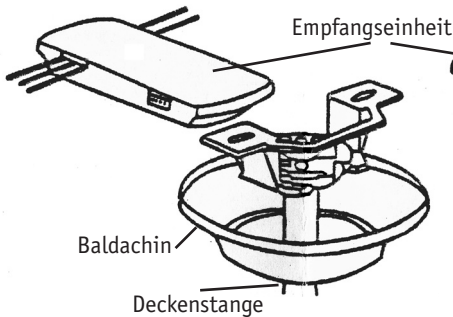

Skizze 2

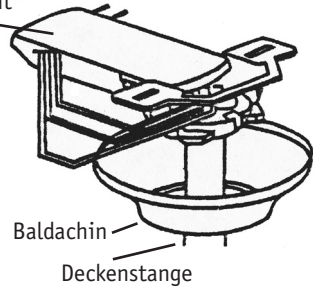

1. Montieren Sie die Empfangseinheit wie in den Skizzen 1 und 2 gezeigt in die Deckenhalterung. Die Antenne wird in den Baldachin eingelegt.
2. Führen Sie den elektrischen Anschluss gem. Schema auf Seite 4 durch. Achten Sie darauf, dass keine Leitungen eingeklemmt oder beschädigt werden!

Falls die Leitungen L-Motor und L-Leuchte am Ventilator im Lieferzustand zusammengeklemmt sind, müssen diese VOR Anschluss der Fernbedienung getrennt werden!

3. Montieren Sie den Baldachin des Ventilators wieder an der Deckenhalterung.

Stellen Sie sicher, dass der Zugschalter Ihres Ventilators auf höchster Stufe steht.

Nach dem Einschalten der Netzspannung ist Ihr Ventilator mit der Fernbedienung betriebsbereit.

Platzierung der Fernbedienung bei CasaFan-Ventilatoren in extraflacher Bauweise, z.B. FLAT, GLASHAUS FLAT oder OFFICE FAN

Bitte montieren Sie das Empfangsteil der Fernbedienung wie auf der nachfolgenden Skizze 3 schematisch dargestellt. Nachdem der elektrische Anschluss erfolgt ist, kleben Sie das Empfangsteil mittels der beiliegenden Selbstklebepunkte an die Decke. Ist dies nicht möglich, z.B. bei sehr grobem Rauhputz, so muss die Empfangseinheit mit Kabelbindern an der Deckenmontageplatte gegen Herabfallen gesichert werden. Legen Sie das Antennenkabel in das Gehäuse ein. Stellen Sie sicher, dass der Zugschalter Ihres Ventilators auf höchster Stufe steht. Nach dem Einschalten der Netzspannung ist Ihr Ventilator mit der Fernbedienung betriebsbereit.

Skizze 3

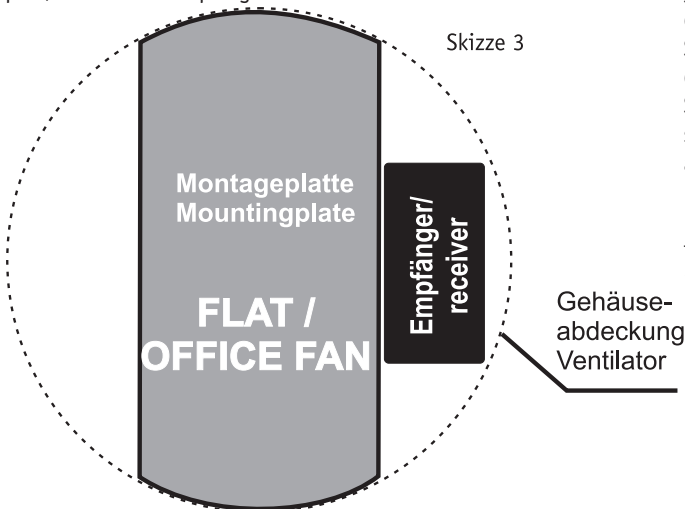

D

Platzierung der Fernbedienung bei Vortice-Deckenventilatoren der NORDIK-Serie

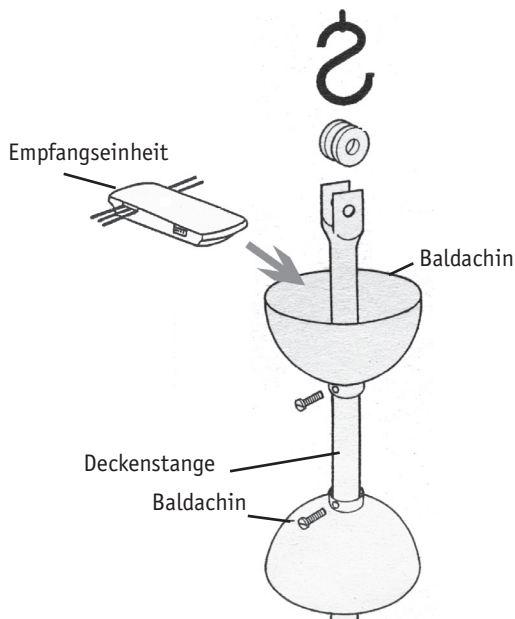

Bei den Vortice-Deckenventilatoren der NORDIK-Serie wird die Empfangseinheit nach dem elektrischen Anschluss einfach in den oberen Baldachin eingelegt. Legen Sie das Antennenkabel in den Baldachin ein. Danach sichern Sie bitte den Baldachin gegen Herunterrutschen. Ihr Ventilator mit Fernbedienung ist nun betriebsbereit.

Codierung der FB-FNK Advanced

Die Empfangs- (Skizze 4) und Sendeeinheiten (Skizze 5) der Fernbedienung müssen die gleiche Codierung aufweisen. Schieben Sie die Schalter in die gewünschte Position Ihrer Wahl (Werkseinstellung ist für alle Schalter nach oben). Verwenden Sie hierzu einen kleinen Schraubendreher oder einen Kugelschreiber.

DIP 5: Ist der Schalter DIP 5 auf OFF gesetzt (Lieferzustand), so ist die Dimmfunktion für die Leuchte aktiv. Soll eine Energiesparlampe verwendet werden, so muss DIP 5 auf ON gesetzt werden. Die Dimmfunktion ist dann deaktiviert (Licht nur AN/AUS).

Nach dem Umschalten des DIP-Schalters muss zur Reinitialisierung die Batterie getrennt und neu eingesetzt werden.

Skizze 4

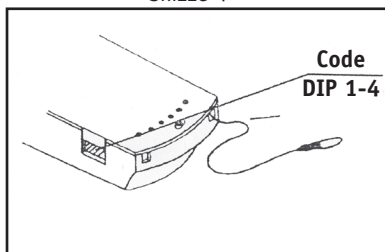

Skizze 5

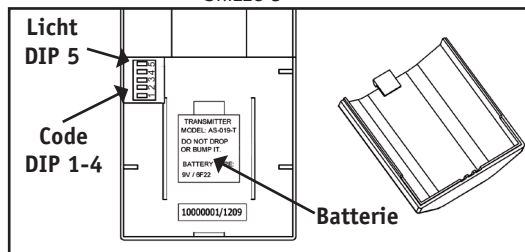

Batterie Typ: 9V Block 6F 22









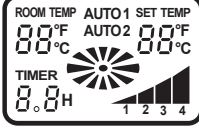

GRUNDSÄTZLICHES

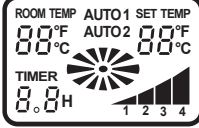

Achtung

Wenn Ihr Ventilator über einen Schalter zur Drehrichtungsänderung für Sommer- / Winterbetrieb verfügt, so darf dieser nur bei Stillstand der Flügel (Motor AUS) umgeschaltet werden! Bei Nichtbeachtung unterliegen Schäden am Motor und/oder der Fernbedienung nicht der Gewährleistung.

Bedienung und Funktionen der Fernbedienung FB-FNK Advanced

Taste	LC-Display/FUNKTION	Erklärung
 VENTILATOR EIN/AUS	Ventilator-LC-Anzeige  Ventilator AN (Stufe 4)	<ul style="list-style-type: none"> - Einmaliges Drücken der Taste schaltet den Ventilator ein, ein weiteres Drücken schaltet den Vent. aus. - Zum Schutz des Motors läuft der Ventilator auf der höchsten Stufe an. Nach 5 Sek. wird auf die gewählte Stufe umgeschaltet. - Zum Umschalten der Geschwindigkeit zwischen den Stufen 1 und 4 werden die Tasten ↑/↓ gedrückt.
 LICHT UND DIMMER	Beleuchtungs-Anzeige  Licht und Dimmer an	<ul style="list-style-type: none"> - Kurzes Drücken der Taste schaltet das Licht in der vorgewählten Helligkeit ein, ein weiteres kurzes Drücken schaltet das Licht aus. - Längeres Drücken (> 0,6 Sek.) der Taste dimmt das Licht langsam ab. <p>Ist der DIP-Schalter 5 (s. Seite 6 unten) auf ON (Energiesparlampe), ist die Dimmung abgeschaltet und nur Licht EIN/AUS möglich!</p>
  VENTILATOR TIMER	  Ventilator Timer-Einstellung	<ul style="list-style-type: none"> - Drücken Sie die Taste VENTILATOR-TIMER - das Symbol Ventilator Timer blinkt im Display. - Mit den Tasten ↑/↓ kann nun die Ausschaltzeit des Ventilators von 1/2 Std. bis zu 24 Std. eingestellt werden. - Durch längeres Drücken (> 1 Sek.) der Taste VENTILATOR-TIMER wird die Einstellung gelöscht.
  LICHT TIMER	  Licht Timer-Einstellungen	<ul style="list-style-type: none"> - Drücken Sie die Taste LICHT-TIMER - das Symbol Licht Timer blinkt im Display. - Mit den Tasten ↑/↓ kann nun die Abschaltzeit der Leuchte von 1/2 Std. bis zu 24 Std. eingestellt werden. - Durch längeres Drücken (> 1 Sek.) der Taste LICHT-TIMER wird die Einstellung gelöscht.

- Die Anzeige im Display wird nach ca. 40 Sek. ohne Tastendruck abgeschaltet. Zum Wiedereinschalten des Displays kann jede beliebige Taste kurz gedrückt werden.
- Bei schwacher Batterie leuchtet das Symbol „Batterie schwach“ (siehe Übersicht auf Seite 2).

	Verzögerte Abschaltung (99 Sek.) des Ventilators und Beleuchtung, z.B. beim Verlassen des Raumes.	<ul style="list-style-type: none"> - Durch Drücken der Taste DELAY OFF erscheint das Symbol TIMER im LC-Display. Die Abschaltzeit läuft nun von 99 bis 0. Die Beleuchtung und der Ventilator schalten nach Ablauf der Verzögerung aus.
---	---	---

Automatische Temperaturprogramme

	<p>Die Auto 1-Funktion ermöglicht es, mit dem Ventilator in Abhängigkeit von der Raumtemperatur zu lüften. Je weiter die Temperatur im Raum sinkt, desto langsamer läuft der Ventilator. Erreicht die Raumtemperatur einen Wert, der 7 °C unter der eingestellten Max.-Raumtemperatur liegt, schaltet der Ventilator ab.</p> <p>Ideal zum Lüften in warmen Räumen an heißen Sommerabenden, wenn der Ventilator nicht die ganze Nacht durchlaufen soll.</p>	<ul style="list-style-type: none"> - Durch Drücken der AUTO 1 - Taste erscheint das AUTO 1 - Symbol im Display. Durch anschließendes Drücken der TEMP SET-Taste beginnt die Max.-Raumtemperaturanzeige (rechter Wert) zu blinken. - Mit den Tasten ↑/↓ kann nun die gewünschte Max.-Raumtemperatur (16 - 32°C) eingestellt werden. 3 Sek. warten oder Drücken der Taste TEMP SET speichert die Einstellung. - Durch 2-maliges Drücken der AUTO 1 - Taste wird das Programm AUTO 1 gestartet. - Der Ventilator läuft auf Stufe 4 (höchste Stufe), wenn die Raumtemperatur höher oder gleich der eingestellten Max.-Raumtemperatur ist. Oder... - ...die Ventilatorgeschwindigkeit schaltet auf Stufe 3 (zweithöchste Stufe), wenn die Raumtemperatur 2 °C unter der eingestellten max. Raumtemperatur fällt. Oder... - ...die Ventilatorgeschwindigkeit schaltet auf Stufe 2, wenn die Raumtemperatur 4 °C unter die eingestellte Max.-Raumtemperatur fällt. Oder... - ...die Ventilatorgeschwindigkeit schaltet auf Stufe 1 (langsamste Stufe), wenn die Raumtemperatur 6 °C unter die eingestellte Max.Raumtemperatur fällt. <p>Steigt die Raumtemperatur in einer der Zwischenstufen wieder an, läuft auch der Motor entsprechend auf höherer Stufe. Oder...</p> <ul style="list-style-type: none"> - ... der Ventilator wird abgeschaltet, wenn die Raumtemperatur 7°C unter den eingestellten Max.-Raumtemperaturwert fällt. <p>Danach bleibt der Ventilator auch bei wieder ansteigender Raumtemperatur abgeschaltet.</p> <ul style="list-style-type: none"> - Zum Neustart des Programms die AUTO 1-Taste erneut drücken.
---	--	--

	<p>Die Auto 2-Funktion ermöglicht es, mit dem Ventilator in Abhängigkeit von der Raumtemperatur zu lüften. Je weiter die Temperatur im Raum sinkt, desto langsamer läuft der Ventilator. Die max. Drehzahlstufe kann voreingestellt werden.</p>	<ul style="list-style-type: none"> - Durch Drücken der AUTO 2 - Taste erscheint das AUTO 2 - Symbol im Display. Durch anschließendes Drücken der TEMP SET-Taste beginnt die Max.-Raumtemperaturanzeige (rechter Wert) zu blinken. - Mit den Tasten ↑/↓ kann nun die gewünschte Max.-Raumtemperatur (16 - 32°C) eingestellt werden. 3 Sek. warten oder Drücken der Taste TEMP SET speichert die Einstellung. - Nun kann mit den Tasten ↑/↓ die maximale Drehzahlstufe gewählt werden. Nach 3 Sekunden ohne Tastendruck werden die Werte gespeichert.
---	--	--

	<p>Sinkt die Raumtemperatur auf einen bestimmten Wert und darunter, läuft der Ventilator auf kleinster Drehzahlstufe weiter. Dieser Wert ist abhängig von der ausgewählten Max.-Drehzahl. Er beträgt:</p> <ul style="list-style-type: none"> - Raumtemperatur 2°C kleiner als die voreingestellte Max.-Raumtemperatur bei voreingestellter Stufe 2 - Raumtemperatur 4°C kleiner als die voreingestellte Max.-Raumtemperatur bei voreingestellter Stufe 3 - Raumtemperatur 6°C kleiner als die voreingestellte Max.-Raumtemperatur bei voreingestellter Stufe 4 - Bei Voreinstellung der kleinsten Stufe als Max.-Drehzahl, läuft der Ventilator permanent auf kleinster Stufe. <p>Steigt die Raumtemperatur wieder an, erhöht sich die Drehzahlstufe in 2°-Schritten bis zur voreingestellten Max.-Drehzahl.</p> <p>Ideal zum Lüften in warmen Räumen, wenn immer ein permanenter Mindestluftstrom gewährleistet sein soll.</p>	<ul style="list-style-type: none"> - Durch 2-maliges Drücken der AUTO 2 - Taste wird das Programm AUTO 2 gestartet. - Der Ventilator läuft auf höchster Stufe (max. voreingestellte Drehzahlstufe), wenn die Raumtemperatur höher oder gleich der eingestellten Max.-Raumtemperatur ist. Oder... - ...die Ventilatorgeschwindigkeit schaltet auf die zweithöchste Stufe (ausgehend von der max. voreingestellten Drehzahlstufe), wenn die Raumtemperatur 2 °C unter der eingestellten Max.-Raumtemperatur fällt. Dies ist jedoch nur der Fall, wenn als max. Drehzahlstufe die Stufe 2 voreingestellt ist. Oder... - ...die Ventilatorgeschwindigkeit schaltet auf die dritthöchste Stufe (ausgehend von der max. voreingestellten Drehzahlstufe), wenn die Raumtemperatur 4 °C unter die eingestellte Max.-Raumtemperatur fällt. Dies ist jedoch nur der Fall, wenn als max. Drehzahlstufe mindestens die Stufe 3 voreingestellt ist. Oder... - ...die Ventilatorgeschwindigkeit schaltet auf die langsamste Stufe, wenn die Raumtemperatur 6 °C unter die eingestellte Max.-Raumtemperatur fällt. Dies ist jedoch nur der Fall, wenn als max. Drehzahlstufe die Stufe 4 voreingestellt ist. <p>Steigt die Raumtemperatur in einer der Zwischenstufen wieder an, läuft auch der Motor entsprechend auf höherer Stufe (bis zur voreingestellten Max.-Drehzahlstufe)</p> <ul style="list-style-type: none"> - Durch Drücken der Taste AUTO 2 wird das Programm beendet und in den manuellen Modus geschaltet. Zum wiederholten Start des Programmes ist erneut die Taste AUTO 2 zu drücken.
---	--	--

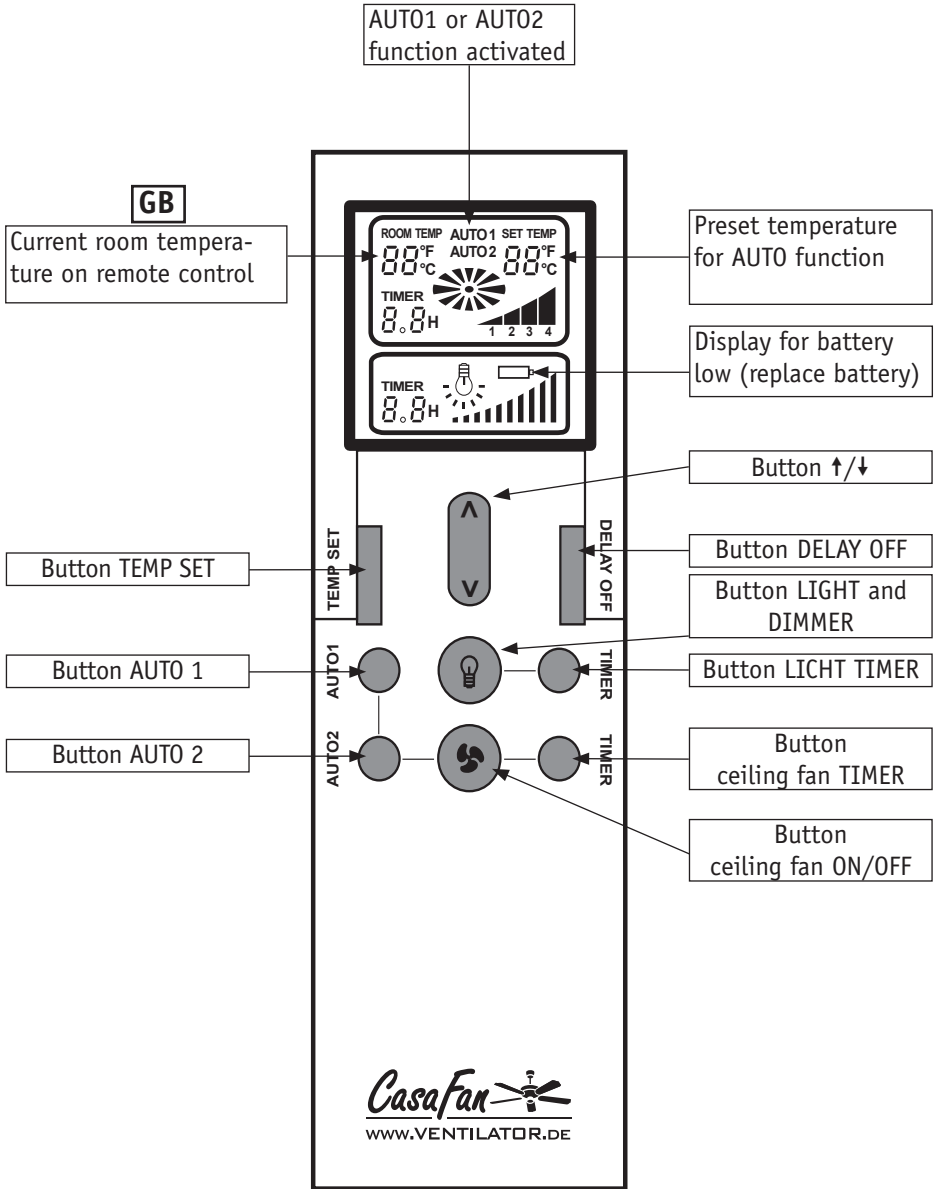

Errors may be caused by interference with the transmission frequency emitted by another wireless product. In order to change the transmission frequency you may change the setting of all 4 DIP switches from OFF (delivery condition) to ON. If this does solve the problem, you may want to utilize an IR remote instead of an RF remote as an alternative (FB-IR Advanced).



About this operating instructions

Before using the CasaFan product, read the operating instructions carefully. Keep the operating instructions within reach. Never pass the fan onto another person without the operating instructions.

Explanation of symbols:



Dangerous electric voltage

Warn the user of the dangers caused by electricity.



Careful

Particular note for the user.

Description of FB-FNK Advanced remote control

The CasaFan remote control FB-FNK Advanced exclusively serves to control ceiling fans with and without lights. It allows for the selection of 4 speed settings as well as for on/off switching. If the ceiling fan is equipped with lights these may be switched on or off or dimmed, irrespective of the fan motor function.

Technical data: Type	FB-FNK Advanced
Code-Nbr.:	85229
Mains voltage:	230 Volt ~ 50 Hz
Data transmission:	Radio frequency (434 MHz)
Power motor max.:	115 Watt
Protection clas:	I
No of speeds:	4
Power light max.:	300 Watt
Dimming Tungsten bulb/ ON-OFF ESL bulb	yes
Weight (kg):	ca. 0,15 kg
CasaFan reserves the right to make improving changes on products on sale.	
Permissible ambient temperature: - 10 ° C to + 40 ° C	

Content of packing:

FB-FNK Advanced

1 remote control with wall bracket

1 receiver unit



Caution!

Unpack the CasaFan remote control, check if everything is present and for visible signs of damage.

- Dispose of packaging taking the environment into account and keep out of the reach of children.

GB**Caution**

Before starting with the installation, please make sure that the pull switch on the fan is set to the highest speed. Any damage caused to the circuitry of the remote control's receiver, due to faulty installation, is not covered by the remote control's warranty.

Only operate the unit when completely assembled!

Before installation:

**Attention!**

CasaFan remote controls may only be installed by a professional electrician under observance of the German VDE 0100 industrial standard (or the applicable federal and/or state code).

- The specified voltage on the model tag must correspond with the available mains voltage. The wiring in the house must be grounded!
- The mains wiring may not be damaged during installation.
- Please install the mains wiring in such a way that it cannot be pinched or damaged.
- Do not employ the remote control unit in humid, wet or explosive environments.
- The remote control unit must only be used to control ceiling fans
- Do not use for other purposes!

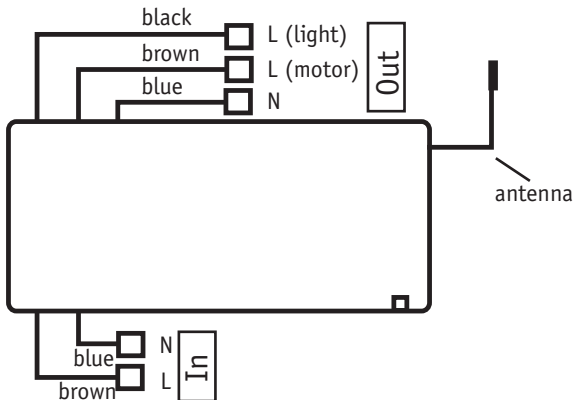
Electrical diagram

ATTENTION! The observance of the instructions on the receiver unit is mandatory!

Installation**ATTENTION!**

Before starting the installation and before accessing the connection, all current carrying conductors are to be isolated.

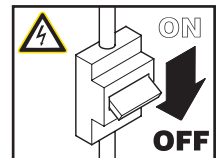

Installation of remote control receiver unit for ceiling fans with downrod

diagram 1

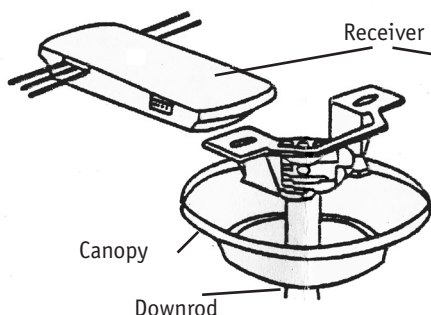
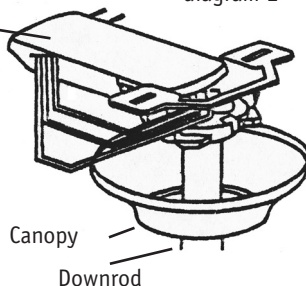

diagram 2



1. Please install the receiver unit as shown in diagrams 1 and 2 within the canopy bracket. The antenna is installed inside the canopy.
2. Please install the electrical wiring according to the diagram on p. 4. Make certain that no lines are pinched or damaged!
If the switched line to the motor and the switched line to the lights are connected inside the ceiling fan these must be separated PRIOR to installing the remote control.
3. Please fasten the canopy of the ceiling fan on the ceiling bracket.

Please make sure that the pull switch of your ceiling fan is set to the highest speed. Once the mains voltage is switched on again, the ceiling fan is available to operation with the remote control.

Installation of the remote control of CasaFan fans in an extremely flat construction, e.g. FLAT, GLASHAUS FLAT or OFFICE FAN

Please install the receiver unit of the remote as shown in diagram 3. Once the device is electrically installed, you may stick the receiver unit to the ceiling with the double-sided sticky points. If this fails, e.g. when the ceiling decoration is too rough, you may want to attach the receiver unit to the ceiling plate by means of cable ties. Please put the antenna cable in the housing. Please make sure that the

pull switch of your ceiling fan is set to the highest speed. Once the mains voltage is switched on again, the ceiling fan can be operated by means of the remote control.

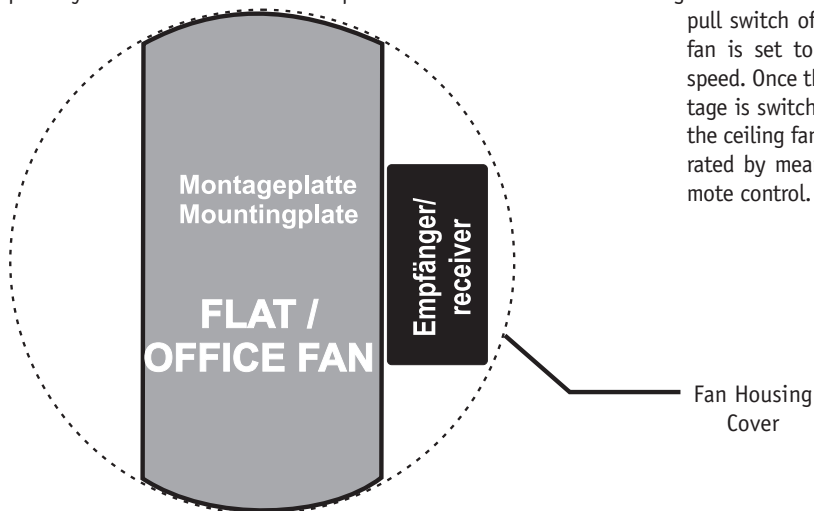

Installation of receiver unit in Vortice ceiling fans of the NORDIK series

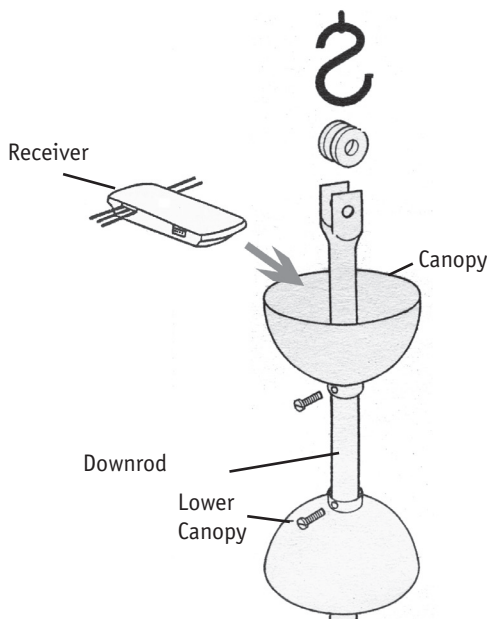

Once the receiving unit has been electrically connected, it is placed in the upper canopy kit of the Vortice ceiling fans of the NORDIK series. Please put the antenna cable in the canopy. Next, you must fasten the canopy to the ceiling. Your fan and remote control are now ready for operation.

Coding of the FB-FNK Advanced

The remote control receiver (diagram 4) and transmitter unit (diagram 5) must have the same code. Put the switch in the desired position you selected (factory default is up for all switches). Please use a small screwdriver or a ballpoint to do this.

DIP 5: If DIP 5 set to OFF (delivery condition) the dimming function for the light kit is activated. For using an energy saving lamp (ESL) set DIP 5 to ON. This deactivates the dimming function (Licht only ON/OFF).

diagram 4

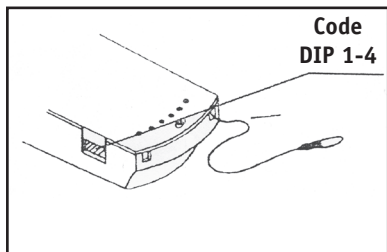
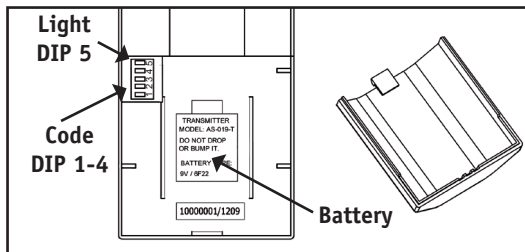

diagram 5



Battery Typ: 9V / 6F22







FUNDAMENTAL ISSUE

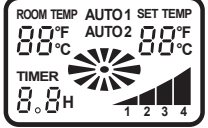

Attention!

When your ceiling fan has a switch to reverse the rotation from summer to winter mode you may only change the setting when the blades are standing still (motor OFF)! If this fundamental issue is not observed, any resulting damage to the motor and/or the remote control is not covered by the warranty.

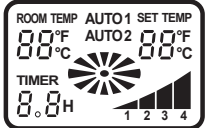
Operation and functions of the remote control FB-FNK Advanced

Button	LC-Display/FUNCTION	Description
 FAN ON/OFF	 FAN ON (Speed 4)	<ul style="list-style-type: none"> - Push the button once and the fan switches on. Push the button again and the fan switches off. - In order to protect the motor, the fan starts out at the highest speed. After 5 seconds the control unit switches to the desired speed. - For switching between speeds 1 and 4 you must push the buttons ↑/↓.
 LIGHT AND DIMMER	 LIGHT AND DIMMER ON	<p>A short push of the button switches the light on in the preselected dimmer setting. Push the button again and the light switches itself off.</p> <ul style="list-style-type: none"> - Longer pressing (> 0,6 sec.) the button slowly dims the light. <p>If switch 5 (see page 14) is on (Energy saving lamp), only Light ON/OFF is possible.</p>
 FAN TIMER	 FAN TIMER SETTING	<ul style="list-style-type: none"> - Press the FAN-TIMER button - the light timer symbol blinks on the display. - With the buttons ↑/↓ you are able to adjust the time at which the fan switches itself off, ranging from 30 minutes to 24 hours. - By pressing and holding (> 1 sec.) the button FAN-TIMER the setting is deleted.
 LIGHT TIMER	 LIGHT TIMER SETTING	<ul style="list-style-type: none"> - Press the LIGHT-TIMER button - the fan timer symbol blinks on the display. - With the ↑/↓ buttons you are able to adjust the time at which the light switches itself off, ranging from 30 minutes to 24 hours. - The setting is deleted by pressing and holding (> 1 sec.) the LIGHT-TIMER button.

- The indication on the display is switched off after approx. 40 seconds of no button activity. Touching any button will switch on the display again.

- The symbol „Low Battery“ lights up in case of a low battery voltage (see overview on p. 10).

	Delayed off function (99 sec.) of fan and light, e.g. when you leave the room.	<ul style="list-style-type: none"> - Pressing the button DELAY OFF activates the symbol TIMER on the LCD display. The delayed off function counts back from 99 to 0. The light and the fan are switched off when the delay time expires.
---	--	---

Automated Temperature Programs

 <p>AUTO 1</p>	<p>The AUTO 1 function makes it possible to run the fan depending on room temperature.</p> <p>The more the temperature in the room drops, the more the fan speed is reduced. The fan switches off, once the room temperature reaches a value of 7 °C below the set max. room temperature. This function is ideal for ventilation of hot rooms on hot summer nights when the fan should not run all night.</p>	<ul style="list-style-type: none"> - The symbol AUTO 1 is activated on the display by pressing the button AUTO 1. By pressing the button TEMP SET again, the max. room temperature indication (right value) starts to blink. - With the ↑/↓ buttons you may now set the max. room temperature (16 °C - 32° C). Waiting 3 seconds or pressing the button TEMP SET saves the setting. - By pressing the button AUTO 1 twice program AUTO 1 is started. - The fan operates at speed 4 (highest speed) when room temperature is higher than or equal to the set max. room temperature. Or... - ...fan speed switches to speed 3 (second highest speed), when room temperature drops 2 °C below the set max. room temperature. Or... - ...fan speed switches to speed 2 (second highest speed), when room temperature drops 4 °C below the set max. room temperature. Or... - ...fan speed switches to speed 1 (lowest speed), when room temperature drops 6 °C below the set max. room temperature. <p>If the room temperature increases during one of the phases then the motor will also run at a correspondingly higher speed. Or...</p> <ul style="list-style-type: none"> - ... the fan is switched off when room temperature drops 7 °C below the set max. room temperature value. <p>Upon this, the fan will remain switched off even when the room temperature rises.</p> <ul style="list-style-type: none"> - Press button AUTO 1 again to restart the program.
---	--	---

 <p>AUTO 2</p>	<p>The AUTO 2 function makes it possible to run the fan depending on room temperature.</p> <p>The more the temperature in the room drops, the more the fan speed is reduced. The max. fan speed may be preset.</p>	<ul style="list-style-type: none"> - By pressing the button AUTO 2, the symbol AUTO 2 is activated on the display. By pressing the button TEMP SET again, the max. room temperature indication (right value) starts to blink. - With the ↑/↓ buttons you may now set the max. room temperature (16 °C - 32 °C). Waiting 3 seconds or pressing the button TEMP SET saves the setting. - Now the max. fan speed may be selected by means of the ↑/↓ buttons. The values are saved after 3 seconds without pressing any button.
---	---	---

	<p>When the room temperature drops to, or below a certain value, the fan continues to run at the lowest fan speed. This value depends on the selected max. fan speed. It amounts to:</p> <ul style="list-style-type: none"> - Room temperature 2 °C less than the preset max. room temperature at a preset fan speed 2 - Room temperature 4 °C less than the preset max. room temperature at a preset fan speed 3 - Room temperature 6 °C less than the preset max. room temperature at a preset fan speed 4 - The fan runs permanently at the lowest speed when the lowest setting is preset as the max. fan speed. <p>If the room temperature rises again, the fan speed will increase in 2 ° steps up to the preset max fan speed.</p> <p>This function is ideal for ventilation of hot rooms when a permanent, minimum flow of air must be guaranteed.</p>	<ul style="list-style-type: none"> - The program AUTO 2 is started by pressing the button AUTO 2 twice. - The fan operates at the highest speed (max. preset fan speed), when room temperature is higher than or equal to the set max. room temperature. <p>Or...</p> <ul style="list-style-type: none"> - ...fan speed switches to second highest speed (depending on the max. preset fan speed), when room temperature drops 2 °C below the set max. room temperature. However, this is only the case when speed 2 is preset as the max. fan speed. <p>Or...</p> <ul style="list-style-type: none"> - ...fan speed switches to third highest speed (depending on the max. preset fan speed), when room temperature drops 4 °C below the set max. room temperature. However, this is only the case when at least speed 3 is preset as the max. fan speed. <p>Or...</p> <ul style="list-style-type: none"> - ...fan speed switches to the lowest speed, when room temperature drops 6 °C below the set max. room temperature. However, this is only the case when speed 4 is preset as the max. fan speed. <p>If the room temperature increases in one of the phases then the motor will also run at a correspondingly higher speed (up to the preset max. fan speed).</p> <ul style="list-style-type: none"> - The program is cancelled by pressing the button AUTO 2 and the fan operates in the manual mode. To start the program again you must press the button AUTO 2 again.
---	---	--

D

ACHTUNG

Dieses Gerät entspricht der EG-Richtlinie 2002/96/EG. Das Symbol mit der durchgestrichenen Abfalltonne am Gerät bedeutet, dass das Gerät nach seiner Aussonderung nicht im Haushaltsmüll entsorgt werden darf, sondern an einer Sammelstelle für Elektro- und Elektronikgeräte oder beim Kauf eines gleichwertigen Neugerätes beim Händler abzugeben ist.

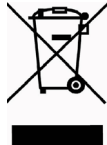

Der Benutzer hat Sorge zu tragen, dass das Gerät nach seiner Aussonderung an einer geeigneten Sammelstelle abgegeben wird. Ein Nichtbeachten dieser Vorschrift ist gemäß der geltenden Abfallordnung strafbar. Das geeignete Sortieren von Abfall und nachfolgende Recyceln des aussortierten Gerätes zur umweltverträglichen Entsorgung trägt zum Schutz von Umwelt und Gesundheit bei und dient der Wiederverwendung der recyclingfähigen Materialien, aus denen das Gerät besteht. Für detailliertere Informationen bezüglich der verfügbaren Sammelsysteme wenden Sie sich an Ihre örtliche Behörde oder an den Händler, bei dem Sie das Gerät gekauft haben. Die Hersteller und Importeure kommen ihrer Verpflichtung zum umweltfreundlichen Recycling, Verarbeiten und Entsorgen sowohl direkt als auch durch Teilnahme an einem Kollektivsystem (in Deutschland Stiftung EAR) nach.

GB

IMPORTANT

This product conforms to EU Directive 2002/96/EC. This appliance bears the symbol of the barred waste bin. This indicates that, at the end of its useful life, it must not be disposed of as domestic waste, but must be taken to a collection centre for waste electrical and electronic equipment, or returned to a retailer on purchase of a replacement.



It is the user's responsibility to dispose of this appliance through the appropriate channels at the end of its useful life. Failure to do so may incur the penalties established by laws governing waste disposal. Proper differential collection, and the subsequent recycling, processing and environmentally compatible disposal of waste equipment avoids unnecessary damage to the environment and possible related health risks, and also promotes recycling of the materials used in the appliance. For further information on waste collection and disposal, contact your local waste disposal service, or the shop from which you purchased the appliance. Manufacturers and importers fulfil their responsibilities for recycling, processing and environmentally compatible disposal either directly or by participating in collective systems.

**KONFORMITÄTSERKLÄRUNG gem.
Gesetz über Funkanlagen und Telekommunikationsendeinrichtungen (FTEG)
und Richtlinie 1999/5/EG (R&TTE)**

*Declaration of Conformity in accordance with the Radio and Telecommunications
Terminal Equipment Act (FTEG) and Directive 1999/5/EC (R&TTE Directive)*

Hersteller/Manufacturer EVT/Casafan-Ventilatoren
Inh.: Wolfgang Kissling
Gelnhäuser Str. 35
D 63505 Langenselbold

Fernbedienung für Deckenventilatoren / Remote Control for ceiling fans
(Transmitter+receiver)
Identification: FB FNK Advanced (AS-019-T + AS-047-EMC)

**Oben genanntes Produkt entspricht bei bestimmungsgemäßer Verwendung
den grundlegenden Anforderungen des § 3 und den übrigen einschlägigen
Bestimmungen des FTEG (Artikel 3 der R&TTE) /**
*Above product complys at designated use with the basic requirements of § 3 and
remaining regulations FTEG (Article 3 of R&TTE)*

**Das oben beschriebene Produkt ist konform mit den Anforderungen der
folgenden Dokumente / The above product is conforming with the requirements of
following documents:**

EN 300 220-2 V2.1.2:2007
EN 301 489-1 V1.8.1:2008
EN 301 489-3 V1.4.1:2002
EN 60215:1989+A1+A2
EN 50371:2002

EVT/CASAFAN-Ventilatoren
Gelnhäuser Str. 35 • 63505 Langenselbold
Telefon +49 (0) 61 84 92 36 0
Telefax +49 (0) 61 84 92 36 22
E-Mail: verkauf@casafan.de
Internet: www.casafan.de

Langenselbold 05.02.2010

Produktänderungen, die der Verbesserung dienen, behalten wir uns ohne besondere Ankündigung vor.
CasaFan reserves the right to make improving changes on products on sale.

CasaFan * Gelnhäuser Str. 35 * D-63505 Langenselbold